

# SAHLBERG

100 Jahre intelligente Lösungen

Neu für Klima- und Lüftungsgeräte

## Elastisch lagern mit KSD<sup>®</sup> Compact

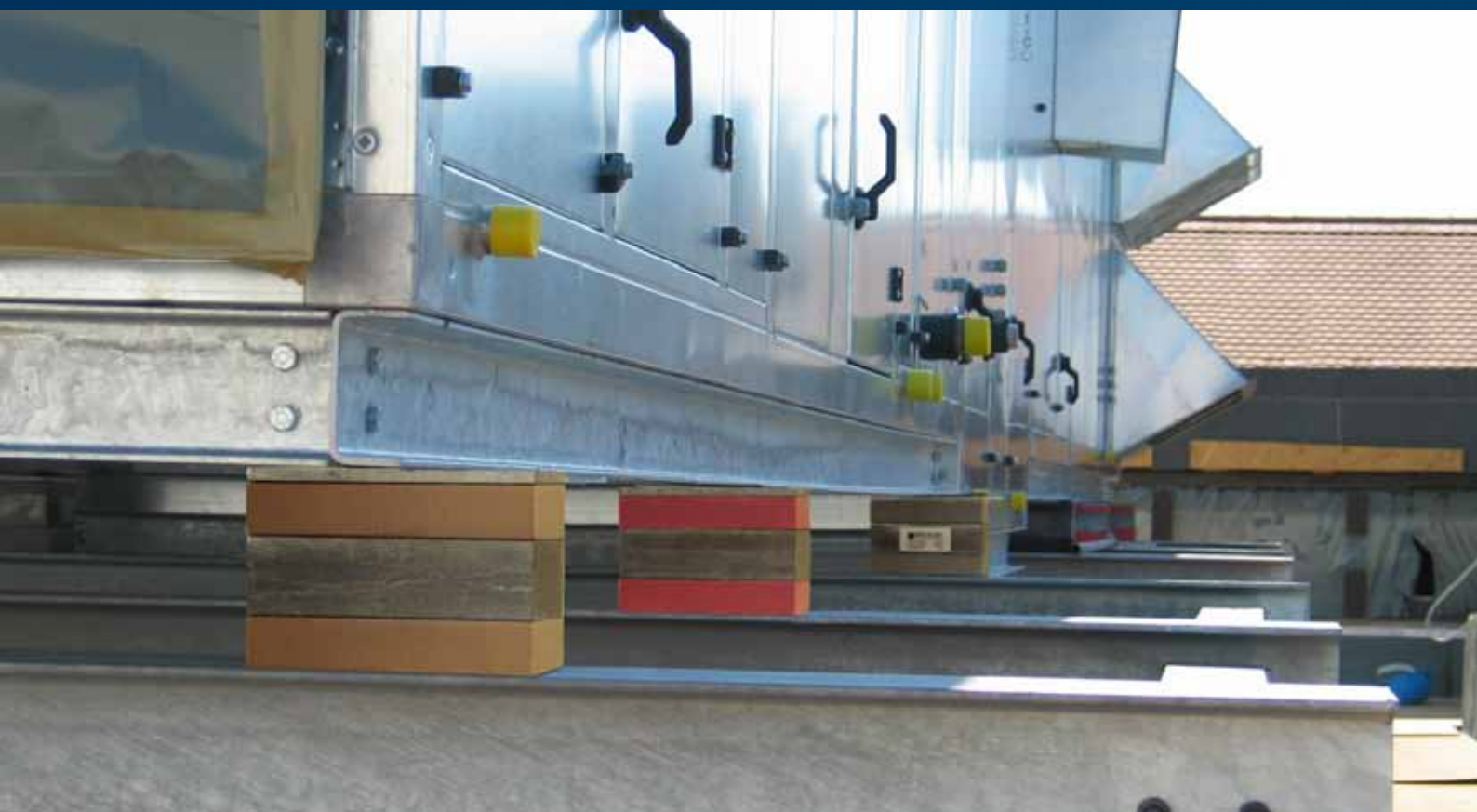

## Die neue Lösung für Klima- und Lüftungsgeräte

Mit der Produktreihe KSD® Compact bringt SAHLBERG eine neue Produktfamilie von doppelt elastischen Lagerungselementen für die Körperschalldämmung auf den Markt.

KSD® Compact ist insbesondere für den Einsatz unter Klima- und Lüftungsanlagen optimiert. Das Prinzip der doppelt elastischen Lagerung wird seit Jahren erfolgreich mit KSD®-Elementen zur Anwendung gebracht. KSD® Compact bietet kleinere Abmessungen, geringeres Teilgewicht, eine geringere Bauhöhe, niedrigere Mindestlasten und nicht zuletzt geringere Kosten pro Anlage.



### Ausschreibungstext

KSD® Compact Elemente werden zur punktuellen, körperschallisolierten Aufstellung von Klima- und Lüftungsgeräten verwendet.

Die Elemente bestehen aus zwei Lagen eines gemischtzelligen Polyurethan-Elastomers, die durch eine schwere Zwischenmasse getrennt sind. Auf der Oberseite besitzen die Elemente eine feuerverzinkte Druckverteilungsplatte. Die Stahlplatte ist so dimensioniert, dass bei Linien- und Punktbelastung die Last gleichmäßig auf die Elastomerfläche verteilt wird.

Zum Lieferumfang gehört eine Klebeplatte, die zwischen Rahmen bzw. Geräteunterseite und Druckverteilungsplatte anzuordnen ist.

Für unterschiedliche Lasten gibt es 5 verschiedene KSD® Compact Typen, die alle dieselben Außenabmessungen haben. Die Elemente können entsprechend der auftretenden Belastung miteinander kombiniert werden.

Für die Auslegung einer elastischen Lagerung auf KSD® Compact werden die Informationen unter „Angaben zu den RLT-Anlagen“ benötigt.

### Kurzfassung

- KSD® Compact
- Typ je nach Belastung
- Abmessung aller Typen:
  - Länge: 140 mm
  - Breite: 140 mm
  - Höhe (unbelastet): 96 mm
- Gewicht: 8 kg
- bestehend aus: Druckverteilungsplatte, oberer elastischer Schicht, Zwischenmasse und unterer elastischer Schicht

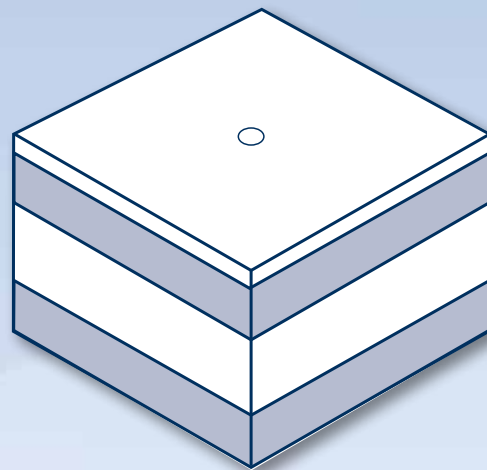

## Grundsätzliche Wirkungsweise

Mit der doppelt elastischen Lagerung KSD® Compact lässt sich gegenüber einer einfach elastischen Lagerung eine wesentlich geringere Körperschalleinleitung in die umgebende Baukonstruktion erreichen.

Im folgenden Diagramm ist die Pegeldifferenz über der Frequenz einer einfach elastischen Lagerung und einer doppelt elastischen Lagerung auf KSD® Compact dargestellt.

### Gemessene Pegeldifferenz einer einfach und einer doppelt elastischen Lagerung

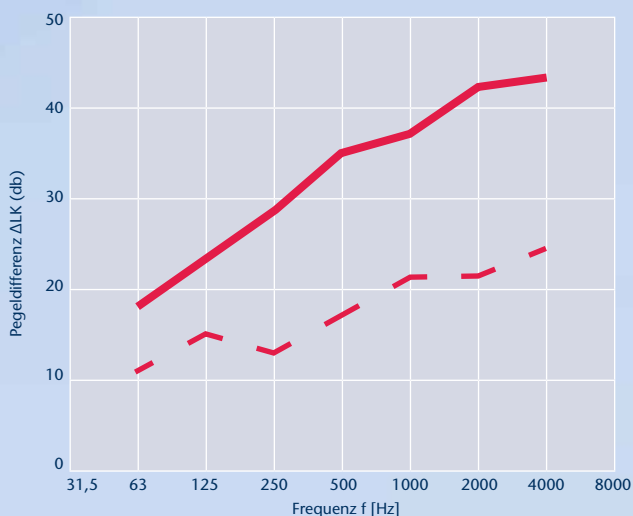

## Technische Erläuterung

RLT-Anlagen werden häufig in unmittelbarer Nähe zu Räumen mit hohen Schallschutzanforderungen aufgestellt (Wohnungen, Büros, Hotelzimmern).

Um Geräusche durch Körperschallübertragung zu vermeiden, ist eine einfach elastische Lagerung (z. B. auf Elastomerstreifen) oftmals nicht ausreichend. Mit einer doppelt elastischen Lagerung erreicht man eine wesentlich bessere Körperschalldämmung, benötigt aber mehr Platz für die Lagerung. Mit KSD® Compact lässt sich mit einer Aufbauhöhe von nur 96 mm die verbesserte Körperschalldämmung auch in Räumen mit Höheneinschränkung erreichen.

Warum also spätere Reklamationen von Mietern oder Bauherren riskieren, wenn sich durch richtige Auswahl in der Planung Schallprobleme einfach lösen lassen.



## Anwendung

KSD® Compact kann problemlos unter dem Rahmen des zu lagernden RLT-Geräts angeordnet werden. Die Elemente müssen bei vertikaler Belastung meist nicht verschraubt oder anderweitig befestigt werden. Zum Lieferumfang gehört je eine Klebplatte, die zwischen Geräteunterseite und Druckverteilungsplatte anzuordnen ist, um ein Verrutschen zu vermeiden.

KSD® Compact Elemente sind bei gleicher Abmessung (140 x 140 x 96 mm) für unterschiedliche Nennlasten (bis 8 kN) erhältlich. Somit lässt sich über die gesamte Anlagenlänge immer die gleiche statische Einfederung erzielen.

## Angaben zu den RLT-Anlagen

Für die Auslegung der KSD® Compact Elemente werden die Anlagenabmessungen, Gewichte und Rahmenabmessungen benötigt sowie die Dreh- und Schaufelzahl des Ventilators. Für die baulastische Erfassung sollten Deckendicke, Bodenaufbau und die Lage des Technikraumes innerhalb des Gebäudes sowie die Nutzung der Nachbarräume angegeben werden.

# KSD® Compact Einfederung

## KSD® Compact Typ 5

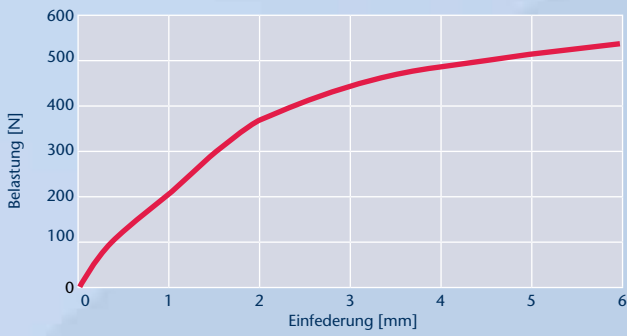

## KSD® Compact Typ 10

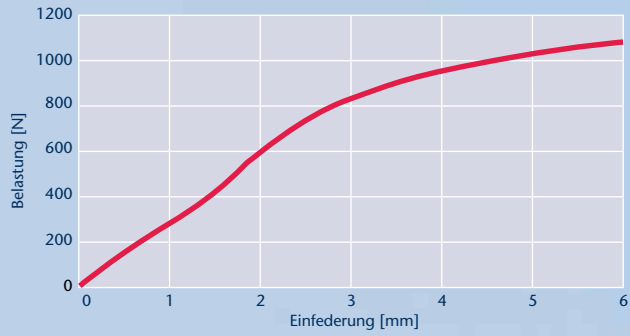

## KSD® Compact Typ 20

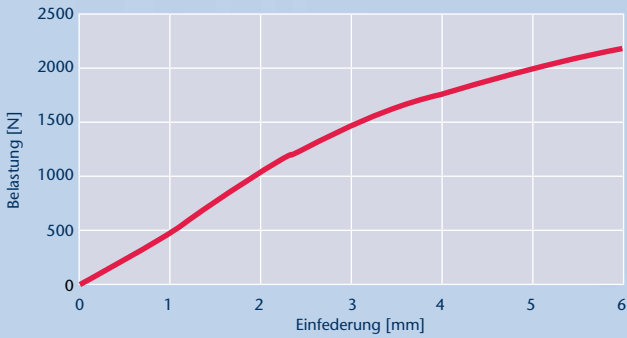

## KSD® Compact Typ 40

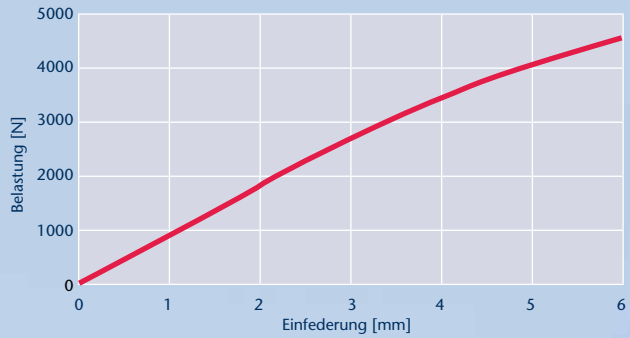

## KSD® Compact Typ 80

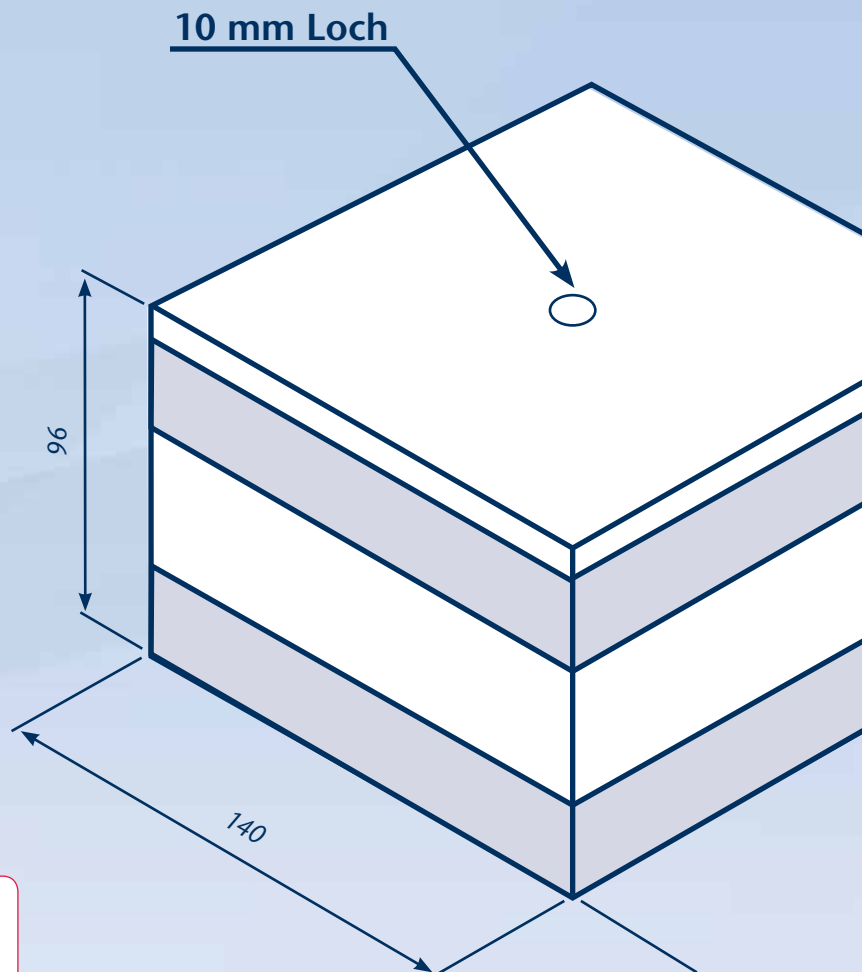
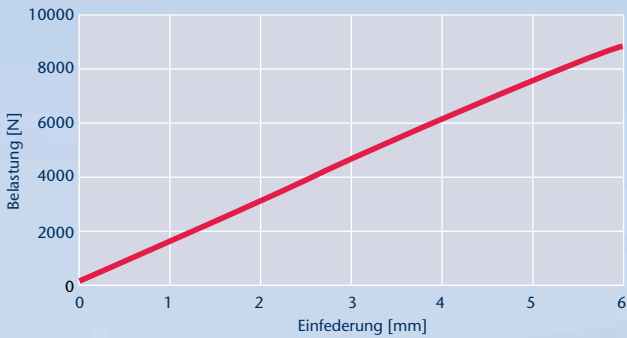

Zum Lieferumfang von KSD® Compact gehört je eine Klebeplatte, die zwischen Geräteunterseite und Druckverteilungsplatte anzuordnen ist.

# KSD® Compact untere Abstimmfrequenz

KSD® Compact Typ 5

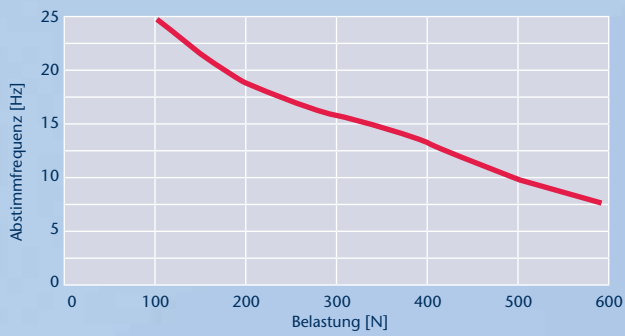

KSD® Compact Typ 10

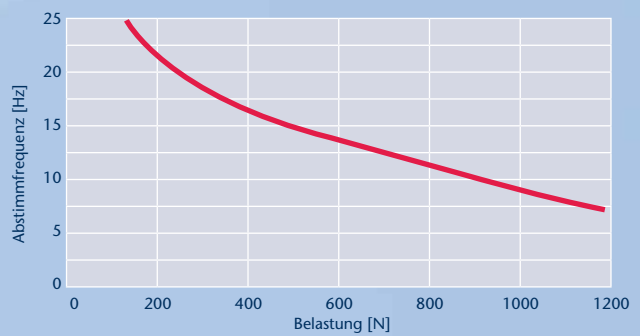

KSD® Compact Typ 20

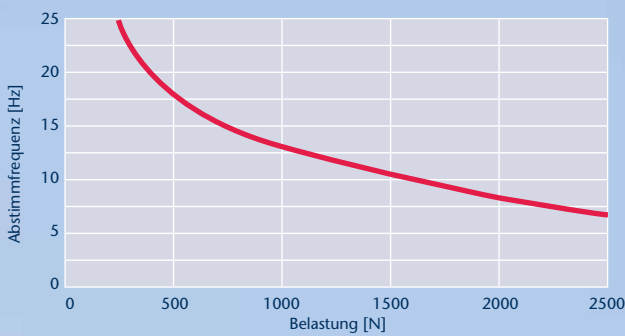

KSD® Compact Typ 40

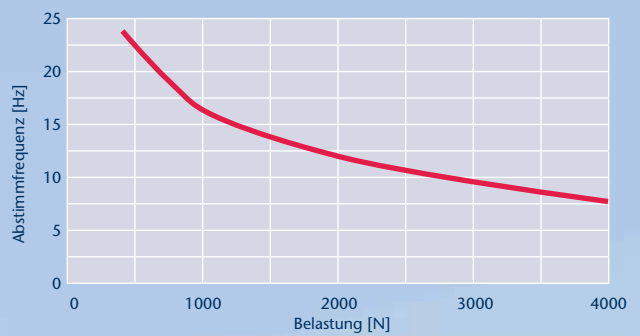

KSD® Compact Typ 80

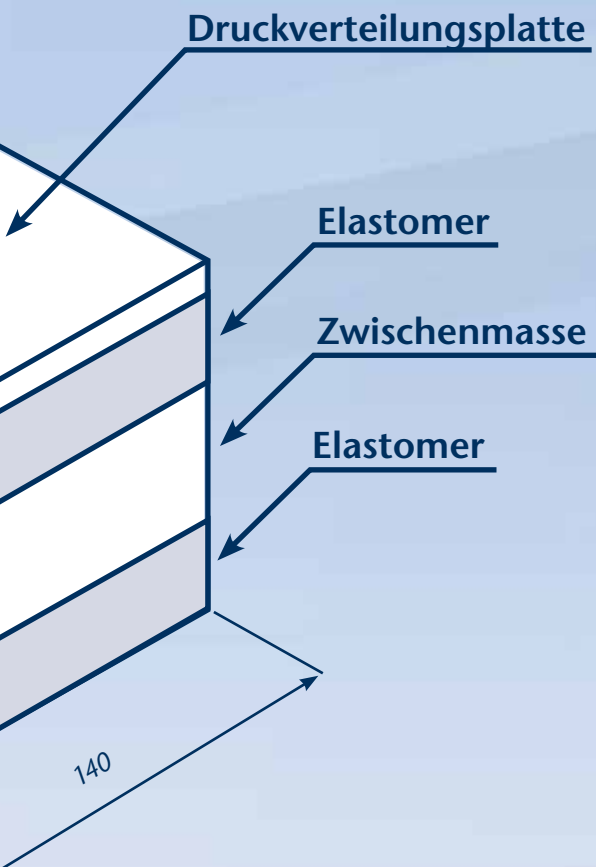
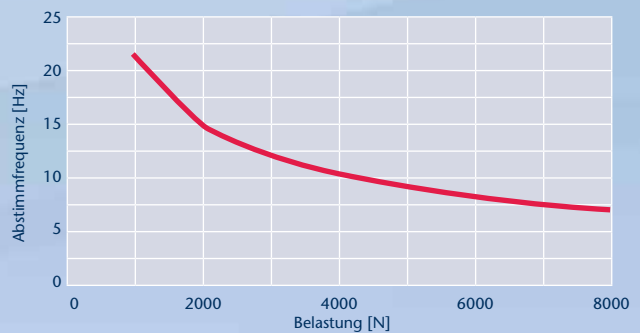

Bezeichnung	Farbe	Statische Nennlast
KSD® Compact Typ 5	blau	500 N
KSD® Compact Typ 10	grün	1000 N
KSD® Compact Typ 20	braun	2100 N
KSD® Compact Typ 40	rot	4000 N
KSD® Compact Typ 80	grau	8000 N



## Ihre Ansprechpartner

---

Anwendungstechnische Beratung  
**Herr Christopher Paul**

Tel. +49 (0) 89/99 135 -135

Fax +49 (0) 89/99 135 -164

*christopher.paul@sahlberg.de*

---

Kaufmännische Beratung  
**Frau Sandy Heck**

Tel. +49 (0) 89/99 135 -185

Fax +49 (0) 89/99 135 -164

*sandy.heck@sahlberg.de*

---

SAHLBERG GmbH & Co. KG  
Friedrich-Schüle-Straße 20  
DE-85622 Feldkirchen / München  
Tel. +49 (0) 89/99 135 - 0  
Fax +49 (0) 89/99 135 -120

**[info@sahlberg.de](mailto:info@sahlberg.de)**

**[www.sahlberg.de](http://www.sahlberg.de)**

### **Copyright 2012**

SAHLBERG GmbH & Co. KG  
DE-85622 Feldkirchen / München

SAHLBERG ist eine EU-weit eingetragene Marke der SAHLBERG GmbH & Co. KG

Diese Broschüre wurde mit größter Sorgfalt erstellt. Dennoch sind Fehler nicht auszuschließen. Aus diesem Grund können wir für die Richtigkeit der Angaben keine Verpflichtung oder Garantie irgendeiner Art übernehmen. Alle Angaben erfolgen vielmehr ohne Gewähr.

KSD® ist eine eingetragene Marke von BBM Akustik Technologie. KSD® Compact wird von SAHLBERG exklusiv für BBM Akustik Technologie vertrieben.